

# CÔNG TY TNHH VŨ MINH

## VU MINH CO., LTD.

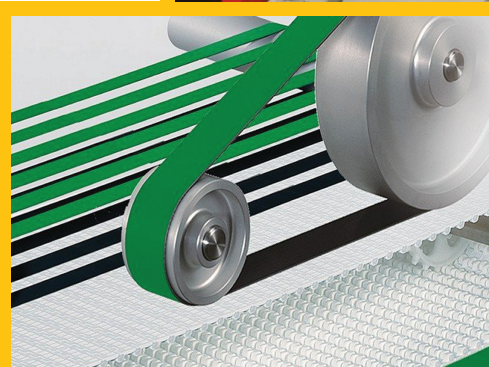
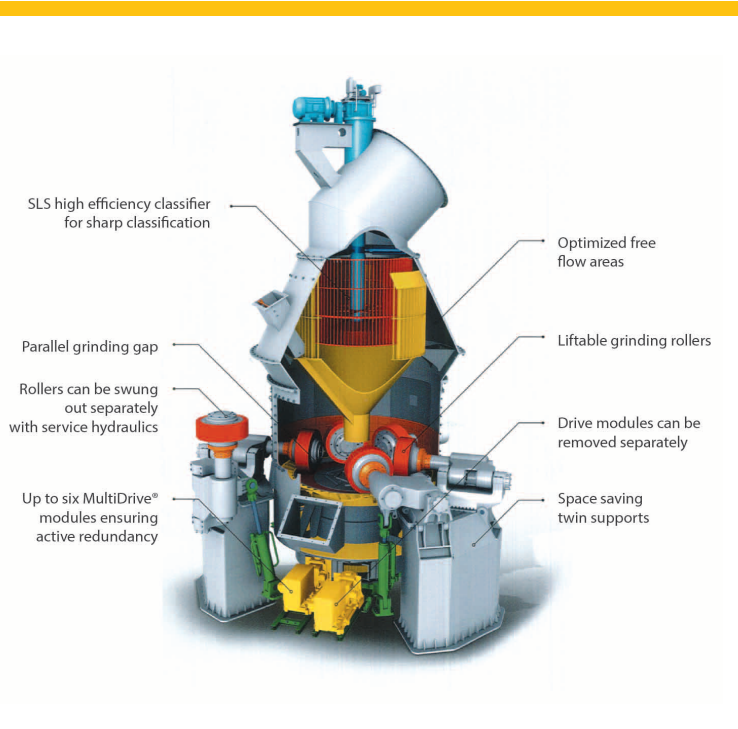
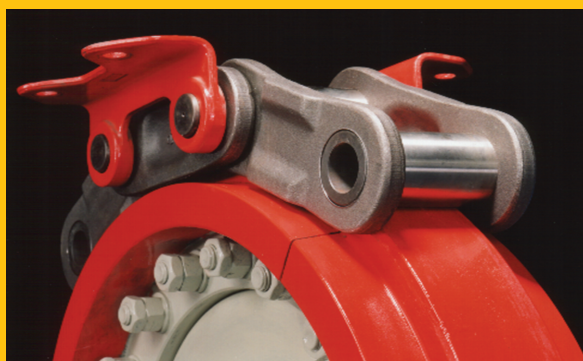

[www.vuminh.com.vn](http://www.vuminh.com.vn)    [info@vuminh.com.vn](mailto:info@vuminh.com.vn)

☎ Hà Nội: 0911 54 2416

☎ Đà Nẵng: 0911 57 2416

☎ Hồ Chí Minh: 0911 04 2416



**Mr. NGO DUY VAN**

CEO

### **Kính chào Quý khách,**

Trong những năm đầu tiên của thời kỳ Việt Nam đổi mới với nền kinh tế bắt đầu được mở cửa, chúng tôi – các kỹ sư trẻ đang ở lứa tuổi ngoài 30 đầy nhiệt huyết tốt nghiệp từ các trường đại học kỹ thuật lớn ở trong và ngoài nước mong muốn được góp sức mình vào công cuộc đổi mới của đất nước. Từ ý chí đó, Công ty Vũ Minh đã ra đời vào ngày 14-5-1997 với quyết tâm sẽ mang các kiến thức kỹ thuật, các kinh nghiệm có được trong những năm làm việc tại các tập đoàn đa quốc gia lớn để thử sức trong lĩnh vực mới khó khăn đầy thách thức nhưng cũng rất thú vị. Đó là kinh doanh các sản phẩm và vật tư kỹ thuật cho các ngành công nghiệp.

Ngay từ những ngày đầu tiên chúng tôi luôn giữ vững triết lý kinh doanh từ ban đầu là chỉ cung cấp các sản phẩm có chất lượng cao nhất của các nhà sản xuất lớn, uy tín trên thế giới cùng với các dịch vụ kỹ thuật tốt nhất để có thể đem lại lợi ích thực sự, lâu dài cho khách hàng.

Trong suốt thời gian qua, cùng với sự phát triển của đất nước, nhiều bạn hàng của chúng tôi đã lớn mạnh và trở nên nổi tiếng. Công ty Vũ Minh chúng tôi tự hào cũng là một thành viên trong đó.

Hiện nay chúng tôi đã và đang hoạt động tốt trên toàn bộ lãnh thổ Việt Nam. Các bạn hàng truyền thống của chúng tôi đến từ nhiều ngành sản xuất như xi măng, điện năng, khai khoáng, chế biến thực phẩm, đồ uống và bia rượu, dệt may, sắt thép, sản xuất ô tô, xe máy, gỗ ván ép, giấy ...

Thành công của chúng tôi ngoài sự nỗ lực không ngừng của toàn thể cán bộ công ty, còn có sự hỗ trợ kỹ thuật tận tình và kịp thời của các nhà cung cấp lớn, uy tín mà chúng tôi đang là đại diện chính thức, hợp tác kinh doanh tại Việt Nam:

**Klüber Lubrication** (CHLB Đức): Dầu mỡ bôi trơn đặc biệt

**Assalub** (Thụy Điển): Bơm và thiết bị bôi trơn công nghiệp

**OKS** (CHLB Đức): Dầu mỡ bôi trơn đặc biệt và kem lắp ráp, bảo trì máy

**Aumund** (CHLB Đức): Hệ thống vận chuyển, thiết bị kho vật liệu rời

**Gebr. Pfeiffer** (CHLB Đức): Máy nghiền đứng dùng trong ngành sản xuất xi măng và khai khoáng

**Reiners + Fürst** (CHLB Đức): Nồi, khay cho máy kéo sợi, xe sợi trong ngành dệt

**Habasit** (Thụy Sĩ): Băng tải và dây đai truyền động

**Phụ tùng cho các loại máy dệt PP:** Starlinger, Lohia, Hengli, Haoyu, Cirwind...

Thay mặt cho Công ty Vũ Minh, tôi xin trân trọng gửi lời cảm ơn tới Quý khách hàng và các nhà cung cấp đã tin tưởng cộng tác với chúng tôi trong những năm qua.

Kính chúc sự hợp tác giữa chúng ta ngày càng được củng cố và phát triển.

Trân trọng cảm ơn.

**CEO**

**Ngô Duy Văn**



*Ha Noi Office*



*Da Nang Office*



*Ho Chi Minh Office*

### **Dear distinguished Guests,**

During the initial stages of Vietnam's economic revitalization, a group of devoted young engineers in their 30s, graduates from esteemed Vietnamese and global technical institutions, united with a vision to aid in the nation's growth. On May 14th, 1997, this vision manifested as Vu Minh Company Limited. Our ambition was clear: apply our technical acumen, refined from years in multinational firms, to pioneer in distributing technical specialty products and equipment for an array of industries.

From the outset, our unwavering business philosophy has been to deliver only premium products sourced from the world's most reputable manufacturers, alongside top-tier technical services. This commitment guarantees enduring and tangible benefits to our customers.

As Vietnam surged ahead, many of our clients ascended to notable success. We are humbled and proud to have played a part in their accomplishments.

Today, Vu Minh Company efficiently operates across Vietnam, supported by our three strategic offices located in Hanoi, Ho Chi Minh City, and Da Nang. Our extensive customer base spans various sectors including cement, power, mining, food processing, beverages and alcohol, textile, steel, automotive, MDF, wood and paper.

Behind our achievements is not only the relentless dedication of our team but also the unwavering support from our distinguished suppliers. We're honored to be the official distributors and business partners in Vietnam for:

**Klüber Lubrication** (Germany): Specialty lubricants

**Assalub** (Sweden): Industrial pumps and lubrication equipment

**OKS** (Germany): Specialty lubricants & maintenance products

**Aumund** (Germany): Conveying & storing bulk material equipment

**Gebr. Pfeiffer** (Germany): Vertical mill for cement manufacturing and mining industry

**Reiners + Fürst** (Germany): Rings & travellers for textile industry

**Habasit** (Switzerland): Transmission & conveyor belts

**Spare parts for PP circular looms** from Starlinger, Lohia, Hengli, Haoyu, Cirwind...

On behalf of Vu Minh Company, I would like to send our heartfelt thanks to our esteemed customers as well as suppliers for their trust and partnership with us over the years.

Yours Faithfully,

**CEO**

**Ngo Duy Van**



## Giới thiệu

### Klüber Lubrication (CHLB Đức)

#### Đồng hành cùng bạn tiến lên phía trước

Klüber Lubrication là một công ty của Tập đoàn Freudenberg có trụ sở tại Weinheim, Đức. Với gần 100 năm kinh nghiệm, Klüber Lubrication cung cấp tất cả các chất bôi trơn thuộc lĩnh vực bôi trơn đặc biệt, bao gồm các loại dầu mỡ bôi trơn hiệu năng cao cũng như các chất bôi trơn dạng kem, sáp, phủ bề mặt, chất chống bám dính, hộp bôi trơn tự động.

Hơn 2000 sản phẩm được sắp xếp thành các gói dịch vụ để phục vụ từng nhu cầu riêng biệt của khách hàng, với hai giá trị cốt lõi: sáng tạo đột phá và phát triển bền vững

**Công ty Vũ Minh bắt đầu hợp tác với Klüber từ năm 1998.**

## Introduction

### Klüber Lubrication (Germany)

#### Moving ahead together

Klüber Lubrication, headquartered in Weinheim, Germany, is a vital part of the Freudenberg Group, boasting almost 100 years of expertise in the industry. Klüber Lubrication's portfolio spans a wide spectrum, featuring high-performance lubricating greases, specialized pastes, waxes, bonded coatings, release agents, and automatic lubricant dispensers.

With a diverse offering of over 2000 products, available in various packages, Klüber Lubrication is well-equipped to cater to your unique needs. Their unwavering commitment revolves around two core principles: innovation and sustainability.

**In 1998, Vu Minh Company forged a partnership with Klüber Lubrication.**

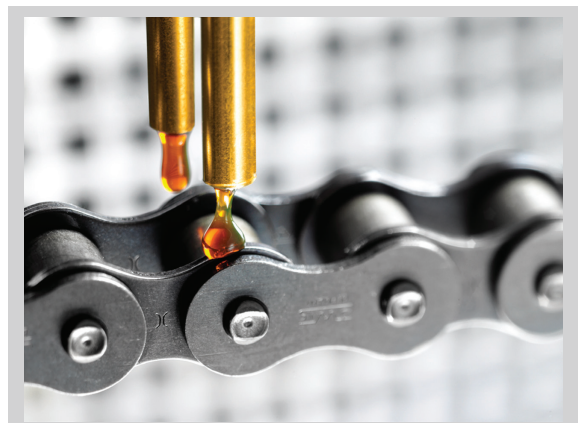

## SẢN PHẨM TIÊU BIỂU - TYPICAL PRODUCTS

- **Chữ màu đen** – Bôi trơn công nghiệp/ **Black letter** – Industrial Lubricants
- **Chữ màu xanh** – Bôi trơn an toàn thực phẩm/ **Blue letter** – Food Grade Lubricants

### MỠ BÔI TRƠN - LUBRICATING GREASES

Sản phẩm /Products Thành phần/Composition	Ứng dụng/Application
<b>Barrierta L55/2</b> PFPE/PTFE	<b>Mỡ thực phẩm NSF H1 tuổi thọ cao, chịu nhiệt độ cao đến 260°C</b> <b>Hoạt động tốt trong môi trường làm việc khắc nghiệt</b> Food grade NSF H1 long-term and high temperature grease up to 260°C Excellent resistance to aggressive media
<b>Klübertemp HM 83-402</b> PFPE/PTFE	<b>Mỡ thực phẩm NSF H1 tuổi thọ cao, chịu nhiệt độ cao đến 260°C</b> <b>Hoạt động tốt trong môi trường hóa chất</b> Food grade NSF H1 long-term and high temperature grease up to 260°C Excellent resistance to aggressive chemicals and vapours
<b>Klübertemp GR AR 555</b> PFPE/PTFE	<b>Mỡ đa năng tiêu chuẩn thực phẩm NSF H1 tuổi thọ cao, chịu nhiệt độ cao đến 250°C</b> Food grade NSF H1 multi-purpose and high temperature grease up to 250°C
<b>Klübersynth BH 72-422</b> Ester, PFPE/Polyurea	<b>Mỡ bôi trơn tuổi thọ cao, nhiệt độ cao đến 220°C cho vòng bi tốc độ thấp</b> Long-term and high temperature grease up to 220°C for slow-running bearings
<b>Klüberplex BEM 41-132</b> PAO, Mineral/Li-Complex Soap	<b>Mỡ bôi trơn tuổi thọ cao, nhiệt độ cao đến 150°C, tốc độ cao cho ổ bi</b> Long-term and high temperature grease up to 150°C for rolling bearings
<b>Centoplex GLP 500</b> Mineral/Li Soap	<b>Mỡ lỏng bôi trơn đa dụng tuổi thọ cao</b> Fluid multipurpose grease for long-term lubrication
<b>Isoflex LDS 18 Special A</b> Ester, Mineral/Li Soap	<b>Mỡ cao tốc đặc biệt cho máy se sợi OE, trục mài, thiết bị quang học</b> High speed specialty grease for OE spinning machine, grinding spindle and optical equipment
<b>Isoflex NBU 15</b> Ester, PAO, Mineral/Ba-Complex Soap	<b>Mỡ tốc độ cao, tải trọng cao, chịu hóa chất cho ổ bi trục chính máy CNC</b> High speed, high load and chemical resistant spindle bearing grease for machine tools
<b>Isoflex Topas L 32</b> PAO/Li Soap	<b>Mỡ bôi trơn đặc biệt chịu nhiệt độ thấp đến -60°C trong công nghiệp ô tô</b> Special low-temperature grease in the automotive industry
<b>Isoflex Topas NB 52</b> PAO/Ba-Complex Soap	<b>Mỡ bôi trơn tổng hợp cho ổ lăn và ổ trượt</b> Synthetic rolling and plain bearing grease
<b>Klüberlectric KR 44-402</b> PAO/Li-Complex Soap, UV Indicator	<b>Mỡ bôi trơn đặc biệt cho công tắc, cầu dao và cảm biến điện</b> Special grease for the lubrication of electrical switches, contacts and sensors
<b>Klüberlub BE 41-1501</b> Mineral/Li-Complex Soap, Solid Lubricants	<b>Mỡ bôi trơn tải trọng cực cao cho ổ bi và ổ trượt tốc độ thấp</b> Heavy-duty grease for highly-loaded rolling bearings operating at low speeds
<b>Klüberlub PHB 71-461</b> Mineral/Polyurea	<b>Mỡ bôi trơn nhiệt độ cao đến 180°C, màu xanh đặc trưng</b> High-temperature lubricating grease up to 180°C, blue colour
<b>Klüberquiet BQH 72-102</b> Ester/Polyurea	<b>Mỡ bôi trơn độ ồn thấp, tuổi thọ cao, nhiệt độ cao đến 180°C cho ổ bi cao tốc</b> Low noise, long-term and high temperature grease up to 180°C for very high speed bearings
<b>Klüberplex AG 11-462</b> Mineral, Ester/Al-Complex Soap, Solid Lubricants	<b>Mỡ bôi trơn màu trắng dùng trong giai đoạn căn chỉnh và vận hành. Ứng dụng cho tàu biển và trụ điện gió</b> White operating and priming lubricants. Marine and wind power stations applications
<b>Klüberplex BEM 34-131 N</b> Mineral, PAO/Ca-Complex Soap	<b>Mỡ bôi trơn vòng bi lăn trong các ứng dụng yêu cầu kỹ thuật cao, bao gồm vòng bi máy phát điện trong tua bin điện gió</b> Specialty rolling bearing grease for demanding applications including generator bearings in wind turbines
<b>Klüberplex BEM 41-141</b> Mineral, PAO/Li-Complex Soap	<b>Mỡ bôi trơn cho vòng bi lăn và bạc chịu tải cao, thiết kế đặc biệt cho tua bin điện gió</b> Lubricant for rolling and plain bearings subject to high loads, especially designed for wind turbines
<b>Klübersynth AR 34-402</b> PAO/Special Ca Soap	<b>Mỡ bôi trơn đặc biệt cho các thiết bị khí nén và các phần tử làm kín</b> Special synthetic lubricating grease for pneumatic drives and sealing elements
<b>Klübersynth UH1 14-151</b> Ester, PAO/Al-Complex Soap	<b>Mỡ an toàn thực phẩm NSF H1 đa năng tuổi thọ cao</b> <b>Khả năng bơm trong hệ thống bơm trung tâm tốt</b> Food grade NSF H1 long-term multi-purpose grease Good pumpability in centralized grease system
<b>Klübersynth UH1 14-1600</b> PAO/Al-Complex Soap	<b>Mỡ bôi trơn tổng hợp cho công nghiệp thực phẩm và dược phẩm</b> Synthetic lubricating grease for the food and pharmaceutical processing industry

<b>Klübersynth UH1 64-2403</b> PAO/Silicate	<b>Mỡ làm kín dùng cho van vòi và đầu nối, tiêu chuẩn thực phẩm NSF H1</b> Food grade NSF H1 synthetic sealing grease for the food-processing and pharmaceutical industries
<b>Klübertemp HB 53-391</b> PFPE/PTFE	<b>Mỡ nhiệt độ cao và dài hạn cho vòng bi con lăn nhiệt độ cao trong máy ép liên tục ngành gỗ MDF</b> High-temperature and long-term grease for rolling bearings subject to high temperatures in continuous presses
<b>Klübertemp YV 93-92</b> PFPE/Solid Lubricants	<b>Mỡ bôi trơn cho van vòi, phụ kiện và thiết bị vận chuyển oxy dưới áp suất riêng phần trung bình.</b> Sliding agent for valves, fittings and installations carrying oxygen under medium partial pressure
<b>Microlube GL 261</b> Mineral/Li-Complex Soap	<b>Mỡ chịu tải và rung động mạnh cho ổ bi và ổ trượt</b> Heavy-duty, vibration and oscillation resistant rolling and plain bearing grease
<b>Paralig GTE 703</b> Silicone/PTFE	<b>Mỡ an toàn thực phẩm NSF H1 cho van vòi với gioăng phốt EPDM</b> Food grade NSF H1 grease for valves & fittings with EPDM seals
<b>Petamo GHY 133 N</b> Mineral, PAO/Polyurea	<b>Mỡ bôi trơn tuổi thọ cao, nhiệt độ cao đến 160°C cho ổ bi cao tốc</b> Long-term and high temperature grease up to 160°C for high speed bearing
<b>Petamo GHY 441</b> Ester/Polyurea	<b>Mỡ bôi trơn tuổi thọ cao, nhiệt độ cao đến 180°C cho ổ bi và ổ trượt có tải trọng cao</b> Long-term and high temperature grease up to 180°C for rolling and plain bearing subject to high loads
<b>Unisilikon L 250 L</b> Silicone/ PTFE	<b>Mỡ bôi trơn đặc biệt cho nước uống tinh khiết, bánh kẹo, cho các van và khớp nối nhiệt độ cao</b> Special lubricating grease for drinking water, beverage and heating valves and fittings

## ■ DẦU BÔI TRƠN – LUBRICATING OILS

Sản phẩm /Products Thành phần/Composition	Ứng dụng/Application
<b>Klüberoil GEM 1-46...1000 N</b> Mineral	<b>Dầu hộp số đa năng hiệu suất cao gốc khoáng chọn lọc với khả năng chống lão hóa và ô-xi hóa tốt</b> High-performance gear and multi-purpose oils based on selected mineral oils with excellent ageing and oxidation resistance
<b>Klübersynth GEM 4-32...1500 N</b> PAO	<b>Dầu hộp số đa năng tiết kiệm năng lượng, gốc PAO với công nghệ KlüberComp Lube Chống cào xước, chống tróc rỗ tế vi</b> Energy-efficient gear and multi-purpose oils based on polyalphaolefin (PAO) with KlüberComp Lube Technology. High scuffing protection and high micropitting resistance
<b>Klübersynth MEG 4-150...680</b> mPAO	<b>Dầu hộp số đa năng tiết kiệm năng lượng, gốc mPAO ưu việt với công nghệ KlüberComp Lube Chỉ số độ nhớt cao</b> Advanced energy-efficient gear and multi-purpose oils based on metallocene polyalphaolefin (mPAO) with KlüberComp Lube Technology. Excellent viscosity-temperature behaviour
<b>Klübersynth GH 6-22...1500</b> PG	<b>Dầu hộp số tiết kiệm năng lượng, gốc PG với công nghệ KlüberComp Lube, chịu nhiệt độ cao lên đến 160°C</b> Energy-efficient gear and high-temperature oils based on polyglycol (PG) with KlüberComp Lube Technology for higher temperature up to 160°C
<b>Klüberoil 4 UH1-32 N...1500 N</b> PAO	<b>Dầu hộp số đa năng gốc PAO, tiêu chuẩn an toàn thực phẩm NSF H1</b> Food grade NSF H1 gear and multi-purpose oils based on polyalphaolefin (PAO)
<b>Klübersynth UH1 6-100...1000</b> PG	<b>Dầu hộp số gốc PG với công nghệ KlüberComp Lube, tiêu chuẩn an toàn thực phẩm NSF H1</b> Food grade NSF H1 gear oils based on polyglycol (PG) with KlüberComp Lube Technology
<b>Klübersynth 50 KV, 80 KV, 100 KV</b> PG	<b>Dầu hộp số tổng hợp hiệu suất cao cho máy dệt Itema</b> Chu kỳ thay dầu lên tới 20.000 giờ vận hành Synthetic high-performance gear oils for weaving machines. Oil change intervals up to 20,000 operating hours
<b>Klüberfood NH1 C 6-150</b> PG	<b>Dầu xích an toàn thực phẩm NSF H1 cho nhiệt độ cao đến 150°C</b> Food grade NSF H1 chain oil for high temperature up to 150°C
<b>Klüberfood NH1 CH 2-220 Plus</b> Ester	<b>Dầu xích an toàn thực phẩm NSF H1 cho nhiệt độ cao đến 250°C</b> Food grade NSF H1 chain oil for high temperature up to 250°C
<b>Klüberfood NH1 CH 6-120 Supreme</b> PG	<b>Dầu xích nhiệt độ cao lên đến 650°C cho công nghiệp chế biến thực phẩm và dược phẩm</b> High-temperature chain oil up to 650°C for the food-processing and pharmaceutical industries
<b>Klüberoil 4 UH1-1500 N Spray</b> PAO	<b>Bình xịt bôi trơn xích nhiệt độ thường an toàn thực phẩm NSF H1</b> Food grade NSF H1 chain oil spray for normal temperature
<b>Klübersynth HT 2-220 CN</b> Ester	<b>Dầu xích nhiệt độ cao tới 250°C trong công nghiệp dệt</b> High-temperature oil up to 250°C in the textile industry
<b>Klübersynth CTH 2-260</b> Ester	<b>Dầu xích nhiệt độ cao tới 260°C cho máy sấy căng trong công nghiệp dệt</b> High-temperature oil up to 260°C for oil-lubricated stenters in the textile industry



Klübersynth CH 2-100 N Ester	<b>Dầu xích chịu nhiệt độ cao cho công nghiệp ô tô, xử lý bề mặt kim loại, sản xuất tấm thạch cao</b> High-temperature chain oil in the automotive industry, surface treatment and coating application, gypsum boards production
Klübersynth CH 6-110 N PG	<b>Dầu xích hiệu suất cao cho công nghiệp sản xuất ô tô – xe máy, xử lý bề mặt kim loại</b> High-performance chain oil in automotive industry, surface treatment and coating application
Klübersynth CH 2-280 Ester	<b>Dầu chịu nhiệt độ cao bôi trơn xích cho máy cán màng BOPP của hãng Bruckner</b> <b>Tốc độ xích lên đến 450m/phút</b> Special high-temperature oil for sliding chain systems in film stretchers made by Brückner Maschinenbau. The machine may run at speeds up to 450m/min
Klübersynth CFH 2-400 Ester	<b>Dầu chịu nhiệt độ cao bôi trơn xích cho máy cán màng BOPP của hãng Bruckner</b> <b>Tốc độ xích lớn hơn 450 m/phút</b> Special high-temperature oil for sliding chain systems in film stretchers made by Brückner Maschinenbau. The machine may run at speeds > 450 m/min
Hotemp Super N Plus Ester	<b>Dầu bôi trơn nhiệt độ cao cho băng tải thép, con lăn ép máy ép ván gỗ liên tục</b> High-temperature oil for continuous wood panel presses
Hotemp Super CH 2-100 S Ester	<b>Dầu bôi trơn xích nhiệt độ cao trong ngành sản xuất MDF</b> High-temperature chain oil in wood based panel industry
Klübertherm CH 2-140 Ester	<b>Dầu bôi trơn và vệ sinh xích chịu nhiệt độ cao trong ngành sản xuất MDF</b> High-temperature cleaning and lubricating oil for chains in wood based panel industry
Klüber Madol 162, 172, 183 Supreme Mineral	<b>Dầu bôi trơn gốc khoáng cho máy dệt seamless và dệt kim phẳng</b> Mineral lubricating oils for hosiery or flat-bed knitting machines
Klüber Madol 920 N, 934 N, 966 N Mineral	<b>Dầu dệt kim gốc khoáng, dễ tẩy rửa và bảo vệ chống mài mòn cho kim, platin</b> Easily scourable, wear-protecting needle and sinker oils
Klüber Silvertex T 22, T 32, T 46 Mineral, Ester	<b>Dầu dệt kim bán tổng hợp hiệu năng cao, có khả năng phân hủy sinh học</b> Semi-synthetic, biodegradable, high-performance needle and sinker oils
Klüber Silvertex W22, W32, W46, W68 Mineral	<b>Dầu dệt kim hiệu năng cao, có khả năng phân hủy sinh học</b> Biodegradable, high-performance needle and sinker oils
Klüber Silvertex R 14 Mineral	<b>Dầu làm sạch kim, cam, rãnh kim, platin cho máy dệt kim</b> Cleaning oil for needles and sinkers in knitting machines
Klüberoil Tex 1-22, 32, 46 N Mineral	<b>Dầu dệt kim chống mài mòn, có khả năng phân hủy sinh học</b> Anti-wear, biodegradable needle and sinker oils
Klüberfood NH1 C 4-58 PAO	<b>Dầu tổng hợp bôi trơn không chứa chất rắn cho băng tải nhựa xích trong công nghiệp thực phẩm</b> Fully synthetic oil free of solids for conveyor chains in the beverage industry
Klüberfood NH1 M 4-100, -150, -220 N PAO	<b>Dầu hiệu suất cao cho máy ghép mí tốc độ cao</b> High-performance oils for high-speed can seaming machines
Klüberfood 4 NH1- 15...100 PAO	<b>Dầu thủy lực tổng hợp cho công nghiệp thực phẩm và dược phẩm</b> Synthetic hydraulic oils for the food and pharmaceutical industries
Klüber Summit RHT 68 Mineral	<b>Dầu cho máy nén lạnh sử dụng tác nhân lạnh NH3</b> Paraffin-based mineral oil especially developed for ammonia refrigeration compressors
Klüber Summit SH 32, 46, 55, 68, 100 PAO	<b>Dầu máy nén khí tổng hợp, chu kỳ thay dầu lên tới 10.000 giờ vận hành</b> Synthetic air compressor oils for oil change intervals up to 10,000 operating hours
Klüber Summit Varnasolv Ester	<b>Dầu vệ sinh tổng hợp cho máy nén khí, thủy lực, hộp số, truyền nhiệt và các hệ thống tuần hoàn dầu khác</b> Concentrated, synthetic conditioners for compressors, hydraulic systems, gears, heat transfer and other oil circulation systems
Paraliq 91 Spray Ester	<b>Dầu bôi trơn tổng hợp sử dụng trong công nghiệp thực phẩm và dược phẩm</b> <b>Tiêu chuẩn thực phẩm NSF H1, 3H</b> Synthetic lubricating oil for use in the food and pharmaceutical industries Food grade NSF H1, 3H
Contrakor Fluid H1 Spray Mineral	<b>Bình xịt bôi trơn, ngăn ngừa ăn mòn và tẩy gỉ sét hiệu quả</b> Long-term corrosion preventive, effective rust remover

## CÁC SẢN PHẨM ĐẶC BIỆT KHÁC – OTHER SPECIALTY PRODUCTS

Sản phẩm /Products Thành phần/Composition	Ứng dụng/Application
Altemp Q NB 50 Mineral/Ba-Complex Soap, Solid Lubricants	<b>Kem bôi trơn và lắp ráp màu trắng cho nhiều ứng dụng khác nhau (-15°C ~ 150°C)</b> White multi-purpose lubricating and assembly paste (-15°C ~ 150°C)
Klüberpaste HEL 46-450 PG, Ester/Solid Lubricants	<b>Kem bôi trơn ren không chứa kim loại, nhiệt độ cao màu đen cho các chi tiết thép hợp kim cao (-40°C ~ 1000°C)</b> Black, metal-free high-temperature screw paste for high alloy steels (-40°C ~ 1000°C)

<b>Klüberpaste ME 31-52</b> Mineral/Ca-Complex Soap, Solid Lubricants	<b>Kem bôi trơn màu trắng đa dụng, đặc biệt cho các vị trí ma sát có chuyển động chậm đến trung bình dưới tải trọng tĩnh và động cao</b> White/beige universal assembly paste, especially for friction points with small to medium motion under high static and dynamic loads
<b>Klüberpaste UH1 84-201</b> PAO/PTFE, Solid Lubricants	<b>Kem bôi trơn và lắp ráp màu trắng NSF H1 cho ngành thực phẩm và dược phẩm</b> Food grade NSF H1 White lubricating and assembly paste for the food-processing and pharmaceutical industries
<b>Klüberplex AG 11-462</b> Mineral, Ester/Al-Complex Soap, Solid Lubricants	<b>Mỡ bôi trơn màu trắng dùng trong giai đoạn căn chỉnh và vận hành</b> <b>Ứng dụng cho tàu biển và trụ điện gió</b> White operating and priming lubricants. Marine and wind power stations applications
<b>Grafoscon A-G 1 Ultra</b> Mineral, PAO/Al-Complex Soap, Graphite	<b>Mỡ căn chỉnh cho vành răng hở</b> Priming lubricant for open drives
<b>Grafoscon B-SG 00 Ultra</b> Mineral/Al Soap, Graphite	<b>Mỡ đen chạy rà cho vành răng hở</b> Running-in lubricant for open drives (black)
<b>Klüberfluid B-F 2 Ultra</b> Mineral/Al Soap, Solid Lubricants, UV Indicator	<b>Mỡ trong suốt chạy rà cho vành răng hở</b> Running-in lubricant for open drives (transparent)
<b>Grafoscon C-SG 2000 Ultra</b> Mineral, PAO/Al-Complex Soap, Graphite	<b>Chất bôi trơn vận hành kết dính có thể phun được cho vành răng hở</b> Sprayable adhesive operational lubricant for open drives
<b>Klüberfluid C-F 3 Ultra</b> PAO, Mineral/UV Indicator	<b>Chất bôi trơn trong suốt độ nhớt cao cho vành răng hở</b> <b>Thích hợp với hệ thống bôi trơn ngâm nhúng, tuần hoàn hay bơm phun</b> High viscosity transparent open gear lubricant Compatible with immersion, circulation or spray lubrication systems
<b>Klübersynth OA 98-15000</b> PAO, Mineral/ Special Ca Soap	<b>Chất bôi trơn trong suốt độ nhớt cao cho vành răng hở</b> <b>Công nghệ chất bôi trơn rắn tích hợp tiên tiến</b> High viscosity transparent open gear lubricant Advanced Solid Lubricant Integrated Base Fluid Concept
<b>Klüberfluid C-PG 17 Ultra</b> PG	<b>Chất bôi trơn trong suốt độ nhớt cao thế hệ mới nhất cho vành răng hở cỡ lớn</b> <b>Chỉ số độ nhớt cao</b> Latest generation High viscosity transparent lubricant for large open gear Excellent viscosity-temperature behaviour
<b>Wolfracoat C</b> PAO/Solid Lubricants	<b>Kem bôi trơn nhiệt độ cao đến 1200°C</b> High temperature lubricating paste up to 1200°C
<b>Wolfracoat C Fluid</b> Ester, Mineral/Solid Lubricants	<b>Chất bôi trơn băng đa và guốc đệm lò nung (1050°C)</b> Kiln tyre lubricant (1050°C)
<b>Molybkombin UMF T4 Spray</b>	<b>Bình xịt bôi trơn khô, dễ sử dụng cho vít me điều chỉnh khổ vải trong máy văng sấy</b> Air-drying, easy-to-apply lubricant in width screw spindles in textile stenter frames

## ■ HỘP BÔI TRƠN TỰ ĐỘNG – AUTOMATIC LUBRICATORS

Sản phẩm / Products Thành phần / Composition	Ứng dụng / Application
<b>Klübermatic Flex</b> 	<b>Hộp bơm mỡ tự động dung tích 30, 60, 125cm<sup>3</sup> cho 8 loại mỡ và 6 loại dầu để lựa chọn</b> <b>(có cả mỡ an toàn thực phẩm)</b> Automatic lubricators capacity 30, 60, 125cm <sup>3</sup> for 8 types of greases and 6 types of oils to be selected <b>(food grade included)</b>
<b>Klübermatic NOVA</b> 	<b>Hộp bôi trơn tự động dung tích 125cm<sup>3</sup> với chu kỳ bơm tự chọn 1-12 tháng</b> <b>Thay ruột bôi trơn được</b> Automatic lubricator capacity 125cm <sup>3</sup> with selection of discharge period from 1-12 months. Changeable lubricant canister
<b>Klübermatic Star Vario</b> 	<b>Hộp bôi trơn tự động chạy pin dung tích 60, 120, 250cm<sup>3</sup> với chu kỳ bơm tự chọn 1-12 tháng</b> <b>Thay ruột bôi trơn được</b> Electro-mechanical drive automatic lubricator capacity 60, 120, 250cm <sup>3</sup> with selection of discharge period from 1-12 months Changeable lubricant canister



## Giới thiệu

**Assalub (Thụy Điển)**

**Chuyên gia về thiết bị bôi trơn trung tâm và kiểm soát chất bôi trơn**

Assalub có hơn 90 năm kinh nghiệm trong việc thiết kế và sản xuất các thiết bị bôi trơn định lượng.

Sản phẩm có chất lượng cao, cung cấp độ tin cậy về dịch vụ, tuổi thọ cao cùng với dịch vụ tốt và giao hàng đáng tin cậy là nguyên tắc chủ đạo của công ty. Luôn nhận thức sâu sắc về các yêu cầu, nhu cầu và kinh nghiệm của các khách hàng làm nên sự phát triển không ngừng, đổi mới các sản phẩm và tăng trưởng phạm vi của sản phẩm.

**Công ty Vũ Minh bắt đầu hợp tác với Assalub từ năm 2000.**

## Introduction

**Assalub (Sweden)**

**The expert in equipment for central lubrication and handling of lubricants**

With over 90 years of dedicated experience in designing and manufacturing products for efficient lubrication, Assalub has earned its reputation as a true industry leader.

The commitment to delivering high-quality products that offer exceptional reliability and extended service life is resolute. Coupled with dedication to providing exceptional service and dependable deliveries, this commitment serves as the company's guiding star. Assalub remains acutely attuned to the needs, expectations, and experiences of valued customers, driving continual innovation, renewal, and expansion of the product range.

**In 2000, Vu Minh Company started business with Assalub.**

## SẢN PHẨM - PRODUCTS

**Bơm mỡ nhiều đầu ra FEM, FLM**  
Multiline pump FEM, FLM



**Bơm mỡ khí nén**  
Air - operated grease pump



**Bơm vận chuyển dầu**  
Oil transfer pump



**Đồng hồ đo lượng mỡ**  
Grease meter



**Hệ thống bơm phun bôi trơn vành răng hở**  
Open gear spray system

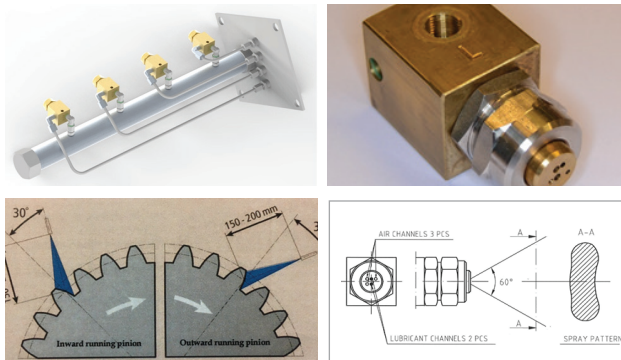



## Giới thiệu

### OKS (CHLB Đức)

#### Vi một thế giới không ngừng chuyển động

Từ năm 2003, OKS đã được sáp nhập vào tập đoàn Freudenberg như Klüber Lubrication.

OKS cung cấp tất cả các sản phẩm bôi trơn đặc biệt và các chất bảo quản "Made in Germany" với giải pháp phù hợp và chi phí hợp lý. Các vấn đề do ma sát được giảm thiểu một cách an toàn và đáng tin cậy, đặc biệt trong các ứng dụng hoặc hệ thống quan trọng và các máy móc chịu tải trọng lớn. Thời gian lắp đặt được rút ngắn và chu kỳ bảo trì được kéo dài đồng nghĩa với việc tiết kiệm chi phí cho khách hàng.

**Công ty Vũ Minh bắt đầu hợp tác với OKS từ đầu năm 2014.**

## Sản phẩm

- Kem lắp ráp OKS
- Dầu bôi trơn OKS
- Mỡ bôi trơn OKS
- Chất bôi trơn khô OKS
- Chất bảo dưỡng, chống rỉ OKS
- Chất làm sạch OKS
- Bình phun dầu cầm tay OKS
- Bình bơm mỡ tự động ChronoLube



## Introduction

### OKS (Germany)

#### For a world in motion

In 2003, OKS Spezialechmierstoffe GmbH became a proud member of the Freudenberg Group, much like Klüber Lubrication.

OKS takes pride in offering a comprehensive range of specialty lubricants and chemical-technical maintenance products, all crafted with German precision and quality. Their solutions are not only fitting but also cost-effective. They excel in resolving friction-related challenges, particularly in critical applications and core systems as well as high-stress machinery. By minimizing installation times and extending maintenance cycles, OKS delivers substantial cost savings to valued customers.

**In 2014, Vu Minh Company built a strategic partnership with OKS.**

## Products

- Pastes
- Oils
- Greases
- Dry Lubricants
- Maintenance & Corrosion Protection
- Cleaners
- OKS Airspray – System
- ChronoLube System

## SẢN PHẨM TIÊU BIỂU - TYPICAL PRODUCTS

- **Chữ màu đen** – Bôi trơn công nghiệp/ **Black letter** – Industrial Lubricants
- **Chữ màu xanh** – Bôi trơn an toàn thực phẩm/ **Blue letter** – Food Grade Lubricants

Sản phẩm /Products	Ứng dụng/Application
<b>OKS 340</b>	<b>Dầu bôi trơn xích có độ bám dính cao</b> Chain Protector, strongly adhesive
<b>OKS 371</b>	<b>Bình xịt bôi trơn đa năng cho công nghiệp thực phẩm</b> Universal Oil Spray for Food Processing Technology
<b>OKS 390</b>	<b>Dầu cắt gọt kim loại</b> Cutting oil for all metals
<b>OKS 451</b>	<b>Bình xịt bôi trơn xích chịu nhiệt độ cao</b> High temperature resistant chain-lubricating spray
<b>OKS 1010/2</b>	<b>Dầu bôi trơn silicone cho chi tiết nhựa và vật liệu đàn hồi</b> Silicone oil for plastics and elastomers
<b>OKS 9631</b> <b>OKS 9631 QD</b>	<b>Bình xịt bôi trơn kéo cắt sợi máy đánh ống</b> Autoconer Spray
<b>OKS 404</b>	<b>Mỡ bôi trơn hiệu suất cao, chịu nhiệt độ cao</b> High-Performance and High-Temperature Grease
<b>OKS 410</b>	<b>Mỡ bôi trơn vòng bi chịu tải trọng cao, tuổi thọ cao</b> High-Load Long-Life Grease
<b>OKS 424</b>	<b>Mỡ bôi trơn tổng hợp cho vòng bi chịu nhiệt độ cao</b> Synthetic grease for bearing points subject to extremely high temperatures
<b>OKS 475</b>	<b>Mỡ tổng hợp hiệu suất cao cho vòng bi chịu nhiệt độ thấp và tốc độ cao</b> Fully synthetic high-performance grease with PTFE for use at low temperatures and high speeds.
<b>OKS 476</b>	<b>Mỡ bôi trơn đa năng cho công nghiệp thực phẩm</b> Multipurpose grease for food processing technology
<b>OKS 1110</b>	<b>Mỡ Silicone trong suốt, độ bám dính cao cho lắp ráp, gioăng phớt và chi tiết nhựa</b> Highly adhesive transparent silicone grease for fittings, seals and plastic parts.
<b>OKS VP 980</b>	<b>Mỡ bôi trơn cho tiếp điểm điện</b> Grease for electrical contacts
<b>OKS 511</b>	<b>Bình xịt bôi trơn khô cho vít me điều chỉnh khổ vải trong máy văng sấy.</b> Air-drying, easy-to-apply lubricant in width screw spindles in textile stenter frames
<b>OKS 571</b>	<b>Bình xịt bao phủ bề mặt PTFE cho các ứng dụng áp suất thấp, tốc độ thấp và môi trường nhiều bụi</b> PTFE bonded coating for low pressures, low speeds and in dusty environments
<b>OKS 1361</b>	<b>Bình xịt Silicone chống dính bề mặt</b> Silicone Release Agent Spray



## Giới thiệu

### AUMUND (CHLB Đức)

#### Chúng tôi truyền tải chất lượng

AUMUND là một tập đoàn hoạt động toàn cầu trong nhiều ngành công nghiệp với hơn 100 năm lịch sử, là chuyên gia trong lĩnh vực thiết bị vận chuyển và kho chứa các loại vật liệu rời với các đặc tính khác nhau.

Gần 24,000 thiết bị có công nghệ tinh vi và cực kỳ đáng tin cậy đã được lắp đặt trên toàn cầu.

Mức độ tùy biến sâu rộng cho từng khách hàng riêng biệt là một trong những yếu tố chính để đưa tập đoàn AUMUND trở thành nhà cung cấp dẫn đầu thế giới trong ngành của mình.

**Công ty Vũ Minh bắt đầu hợp tác với Aumund từ năm 2005.**

## SẢN PHẨM CỦA AUMUND

AUMUND có khả năng tối đa về thiết kế, tổ hợp, sản xuất, lắp đặt và bảo dưỡng các thiết bị vận chuyển năng suất cao cho các quy trình sản xuất liên tục. Các thiết bị đến từ vùng Rheinberg nổi tiếng về độ tin cậy và tuổi thọ trong công nghiệp xi măng, thép hoặc luyện kim, vận chuyển vật liệu trong nhà máy điện, cảng hoặc các trạm xuất hàng cũng như cho khai thác và chế biến khoáng sản hoặc các nhiên liệu thay thế:

- Vận chuyển vật liệu mài mòn
- Vận chuyển vật liệu nóng đến 1100°C
- Vận chuyển lạnh
- Vận thăng đến độ cao hơn 170m
- Tiếp và tháo liệu cho máy nghiền đến hơn 11.000 tấn/h
- Băng tải chịu va đập
- Vận chuyển trong môi trường khí trơ
- Cấp và rút liệu cho si-lô
- Cấp rót không bụi cho tàu thủy, tàu hỏa, xe tải

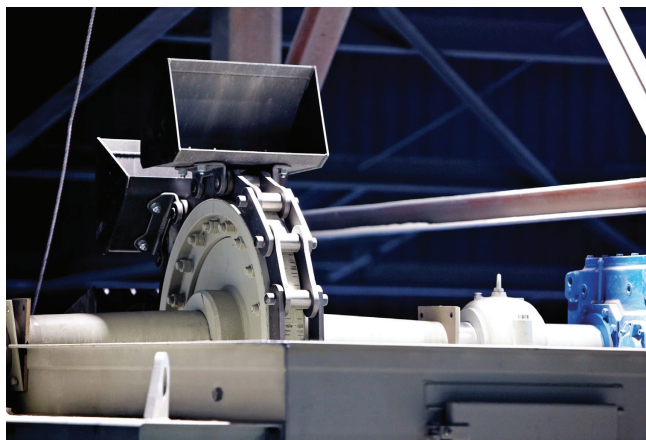

## Introduction

### AUMUND (Germany)

#### We convey quality

The AUMUND Group of Companies with over 100 years history, operating on an international scale, specializes in conveying and storage of bulk materials with varying properties across diverse industries. Approximately 24,000 technologically advanced and highly reliable pieces of equipment have been installed worldwide.

The primary reason behind the AUMUND Group's prominent market position today lies in the substantial degree of customer-specific customization offered in their technically innovative machinery and equipment.

**In 2005, Vu Minh Company established a collaboration with Aumund.**

## AUMUND FÖRDERTECHNIK PRODUCTS

AUMUND has utmost competence in designing, configuration, fabrication, commissioning and maintenance of high-capacity conveyors for continuous production processes. Conveyors from Rheinberg are renowned for their reliability and longevity in the cement, steel or smelting industry, handling of material in power stations, ports or export terminals as well as for extraction and processing of minerals or alternative energy-bearing materials:

- Handling of abrasive materials
- Hot transport up to 1100° Celsius
- Controlled cool transport
- Vertical conveying to over 170m
- Crusher loading and discharge up to 11,000t/h
- Pressure-shock resistant conveyors
- Conveying under inert gas
- Dosed silo feeding and dosed silo discharge
- Dust-suppressed loading of ships, trains, trucks

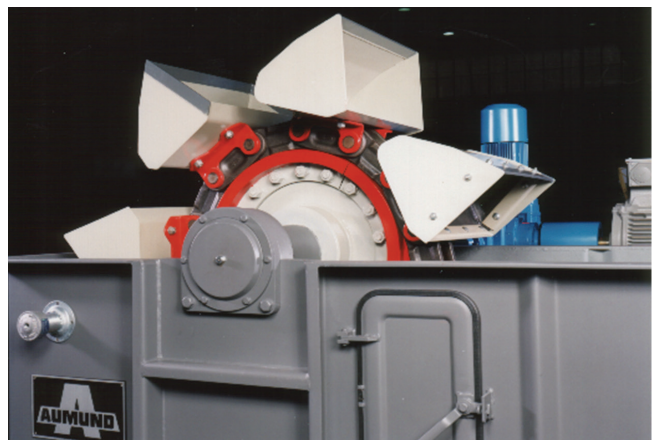

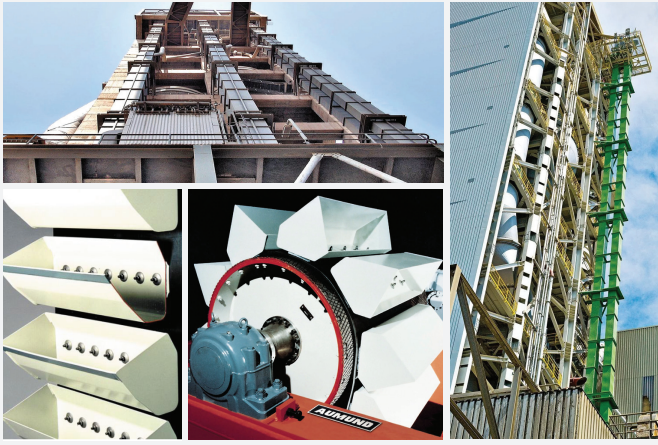

**Gầu nâng băng**  
Belt bucket elevator

**Gầu nâng xích**  
Chain bucket elevator

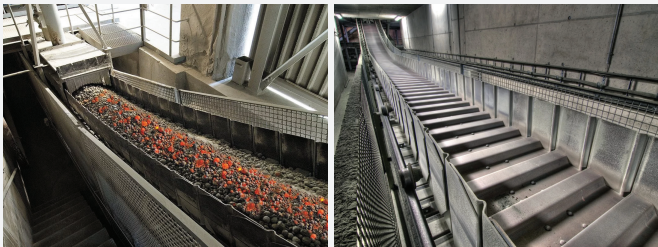

**Gầu xiên**  
Pan conveyor



**Xích cào**  
Chain conveyor





# GEBR. PFEIFFER

## Giới thiệu

**Gebr. Pfeiffer (CHLB Đức)**

**Hoàn thành mọi nhiệm vụ - Truyền thống từ năm 1864**

Là một công ty gia đình có trụ sở chính tại Kaiserslautern, Đức, Gebr. Pfeiffer đã đi tiên phong trong việc phát triển công nghệ nghiền, tách, sấy khô, làm mịn và nung hiện đại trong hơn 150 năm qua.

Phương châm của Gebr. Pfeiffer: Phát triển bền vững hơn là thành công trước mắt.

Kết quả đạt được: Các nghiên cứu mới luôn nằm trong các bảng xếp hạng hàng đầu của các chuyên gia trong ngành công nghiệp.

**Công ty Vũ Minh bắt đầu hợp tác với Gebr. Pfeiffer từ năm 2018.**

## Introduction

**Gebr. Pfeiffer (Germany)**

**Getting it done - Tradition since 1864**

As a family-run business with their head office in Kaiserslautern, Germany, Gebr. Pfeiffer has pioneered the development of modern grinding, separating, drying, slaking, and calcining technologies for more than 150 years.

Gebr. Pfeiffer's motto: Long-term development rather than short-lived success.

The result: Ever new impulses ensuring the top ranking among the leaders in the industry.

**In 2018, Vu Minh Company formed a cooperation with Gebr. Pfeiffer.**

## SẢN PHẨM - PRODUCTS

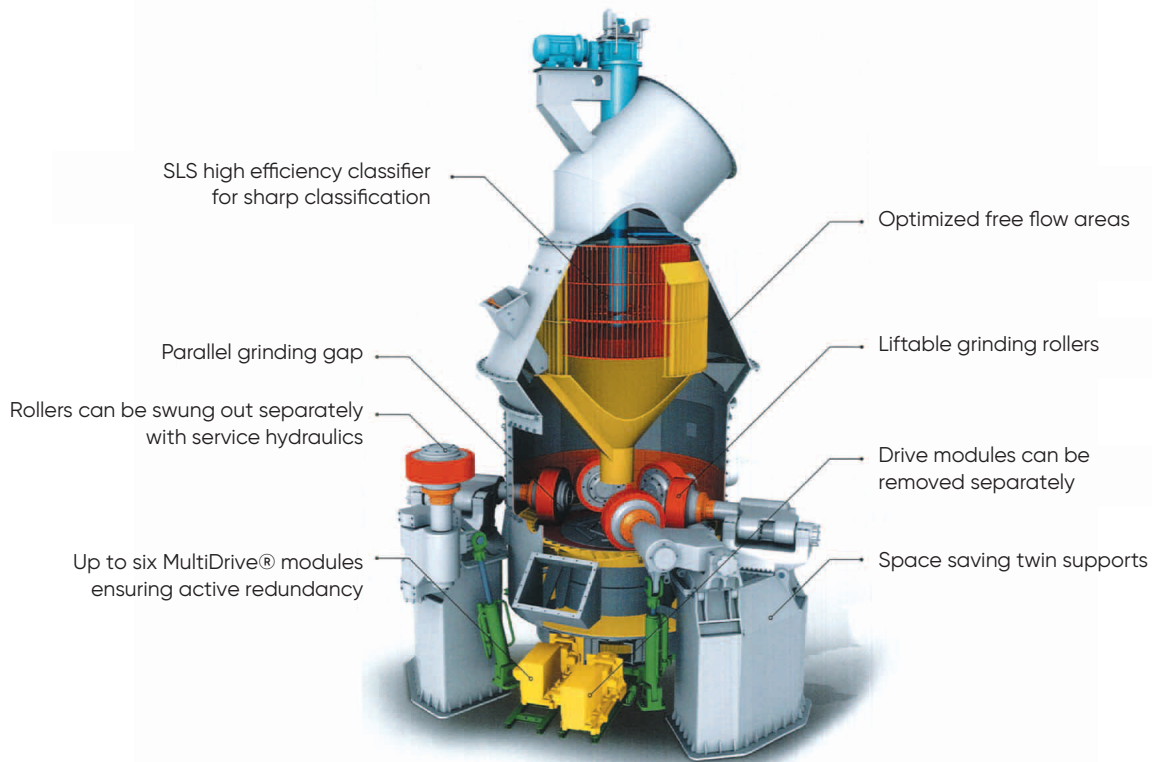

Máy nghiền đứng Pfeiffer với hệ thống đa dẫn động.  
Mạnh mẽ hơn  
Tối ưu sự sẵn sàng

PFEIFFER VERTICAL MILL WITH MULTIDRIVE®  
**MORE POWER.  
ULTIMATE AVAILABILITY**



Sẵn sàng để nghiên cứu  
Hệ thống mô – đun cho việc gia nhập thị trường  
ngay lập tức

## MODULAR SYSTEM FOR IMMEDIATE MARKET ENTRY

### DỊCH VỤ

### SERVICE

- Lắp đặt và vận hành thử
- Dịch vụ kỹ thuật
- Kiểm tra máy/ phân tích nguyên liệu
- Hợp đồng dịch vụ, kiểm tra và bảo trì
- Cung cấp phụ tùng thay thế
- Nâng cấp và hiện đại hóa
- Các khóa đào tạo
- Hỗ trợ khẩn cấp (ví dụ trong trường hợp nhà máy phải dừng sản xuất)

- Installation and commissioning
- Technical service
- Test station/ material analysis
- Service contract, inspection and maintenance
- Spare parts supply
- Upgrading and modernization
- Training sessions
- Emergency assistance (e.g. in case of production outage)





**Reiners + Fürst**  
Rings and Travellers

## Giới thiệu

### Reiners + Fürst (CHLB Đức)

#### Hiệu suất tối đa - Truyền thống lâu năm

Trên thế giới, thương hiệu Reiners + Fürst đại diện cho sản phẩm khuyên và nôi kéo sợi có thể đáp ứng được yêu cầu chất lượng cao nhất, tất cả được sản xuất tại Đức với giá thành hợp lý.

R+F cải thiện quy trình kéo sợi nhờ có các giải pháp mang tính kinh tế và sáng tạo. Khuyên và Nôi của R+F được tối ưu hóa cho các máy kéo sợi của tất cả các nhà sản xuất máy như: Saurer Schlafhorst Zinser, Rieter, Toyota KTTM, Lakshmi, Marzoli và các nhà sản xuất máy kéo sợi của Trung Quốc.

**Công ty Vũ Minh bắt đầu hợp tác với Reiners + Fürst từ năm 1997.**

## Introduction

### Reiners + Fürst (Germany)

#### Peak performance with tradition

Spinning rings and ring travellers for a secure spinning process – Made in Germany. Across the globe, the Reiners + Fürst (R+F) brand is synonymous with spinning rings and ring travelers that adhere to the most stringent quality standards while offering exceptional value, all proudly crafted in Germany.

R+F enhances the spinning process through innovative and cost-effective solutions. Reiners + Fürst spinning components are optimized for ring spinning machines from a variety of manufacturers, including Saurer Schlafhorst Zinser, Rieter, Toyota KTTM, Lakshmi, Marzoli and Chinese manufacturers of Ring Spinning Machines.

**In 1997, Vu Minh Company began collaborating with Reiners + Fürst.**

## SẢN PHẨM/ PRODUCTS

### BỘ KHUYÊN NÔI CHO XE SỢI BÔNG RING & TRAVELLER SYSTEMS FOR COTTON APPLICATIONS

#### Nôi - Ring



#### Khuyên - Traveller



### BỘ KHUYÊN NÔI CHO XE SỢI LEN RING AND TRAVELLER SYSTEMS FOR IN WORSTED SPINNING

#### Nôi - Ring



#### Khuyên - Traveller



## DỤNG CỤ - TOOLS



Súng vệ sinh - SpinCleaner SC 1



Dụng cụ thay khuyên kiểu C-Pixer



Dụng cụ thay khuyên kiểu J-Pixer



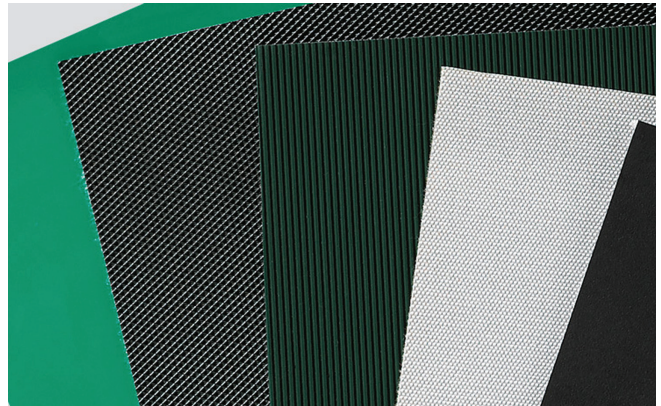
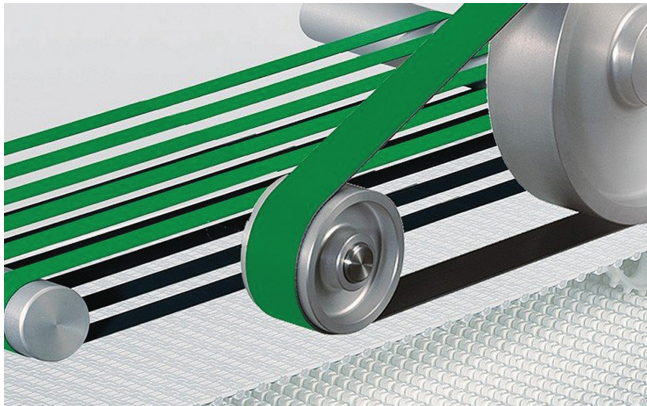

## Giới thiệu

### Habasit (Thụy Sĩ)

#### Chất lượng trong mọi sản phẩm

Bắt đầu lịch sử của mình tại Thụy Sĩ vào những năm 1940, Habasit là công ty số 1 trên toàn thế giới về băng tải và dây đai truyền lực sử dụng trong nhiều ngành công nghiệp. Habasit tận tâm cung cấp các giải pháp dây đai được thiết kế riêng biệt, hiệu suất cao cùng dịch vụ vượt trội thông qua kiến thức và kinh nghiệm sâu rộng trong ngành.

Theo đuổi chính sách đáp ứng các yêu cầu dài hạn và hướng tới tạo ra giá trị gia tăng, với mạng lưới dịch vụ và phân phối tại hơn 70 quốc gia, Habasit chính là đối tác lâu dài của khách hàng.

**Công ty Vũ Minh bắt đầu hợp tác với Habasit từ năm 2004.**

## Introduction

### Habasit (Switzerland)

#### Quality in everything

Began its story in Switzerland in the 1940s, Habasit is the world number one for conveyor belts and power transmission belts used in a wide range of industries. Habasit is dedicated to delivering high-performance, tailor-made belting solutions and excellent in service through extensive industry knowledge and experience.

Pursing a policy of responding to the long-term requirements and aiming to generate added value for customers, with an interconnected service and distribution global network in more than 70 countries, Habasit is your partner for the long haul.

**In 2004, Vu Minh Company developed a partnership with Habasit.**



**CÁC SẢN PHẨM CHÍNH TRONG NGÀNH KÉO SỢI**  
MAIN PRODUCTS IN SPINNING INDUSTRY

**Máy chải thô**  
Carding machine



**Máy thô**  
Roving frame

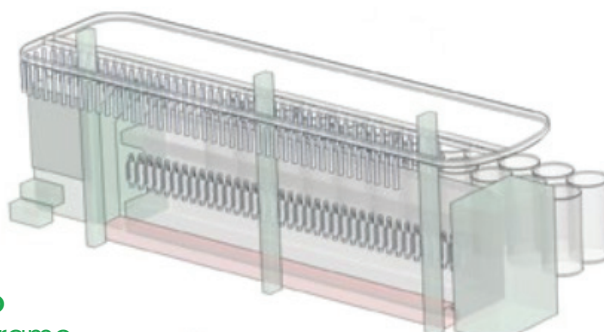

**Máy ghép**  
Drawing frame

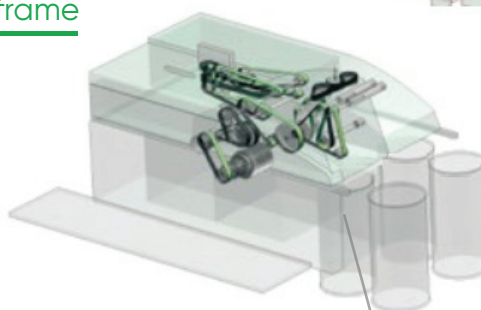

• **Dây truyền động**  
Flat Belt

**Máy chải kỹ**  
Comber

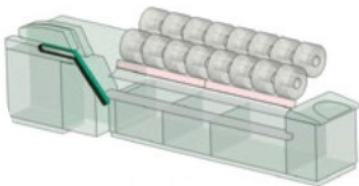

**Máy cuộn cúi**  
Ribbon lap machine

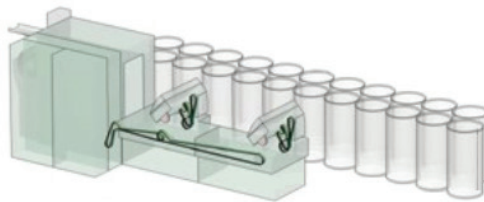

**Máy đánh ống**  
Winder

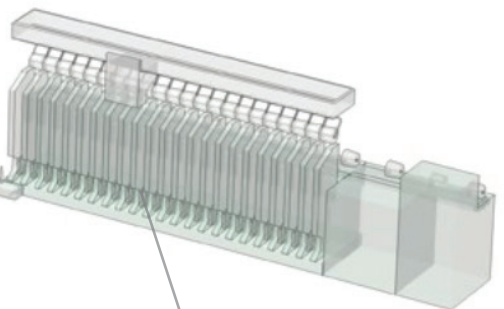

**Máy sợi cọc**  
Ring spinning machine

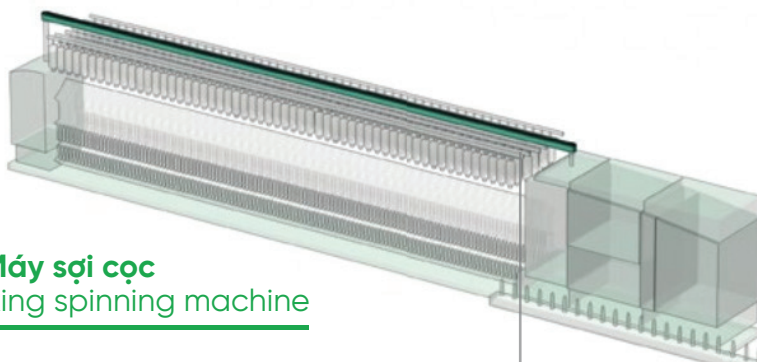

• **Dây tiếp tuyến**  
Tangential Belt



• **Dây săng**  
Spindle Tape



• **Băng tải**  
Conveyor Belt

**CÁC SẢN PHẨM CHÍNH TRONG NGÀNH SẢN XUẤT VÁN GỖ MDF**  
MAIN PRODUCTS IN MDF PRODUCTION LINE



**Bộ phận tạo ván**  
Mat former

**Bộ phận ép sơ bộ**  
Pre-press

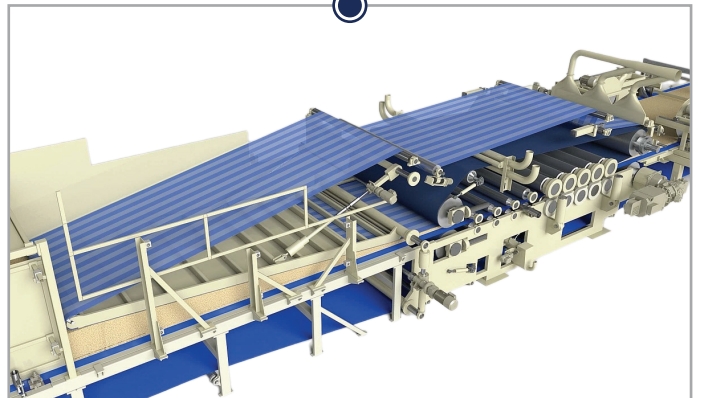

• **Băng bunker**  
Bunker Belt

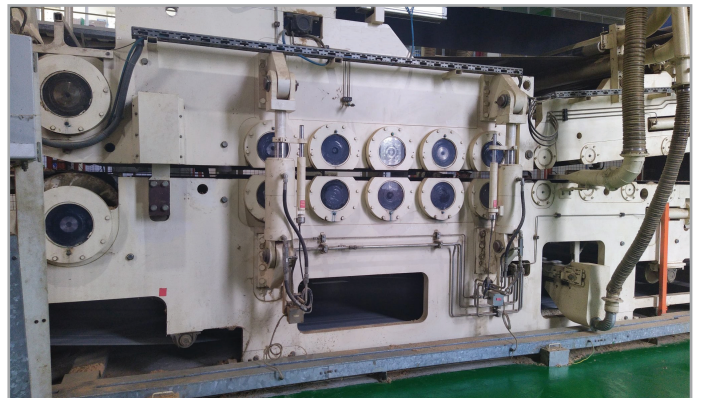

• **Băng thoát khí**  
Deaeration Belt

• **Băng Forming**  
Forming Belt

• **Băng ép sơ bộ trên**  
Top pre-press Belt

• **Băng ép sơ bộ dưới**  
Bottom Pre-press Belt

**Bộ phận ép liên tục**  
Continuous press

**Bộ phận làm mát**  
Cooling

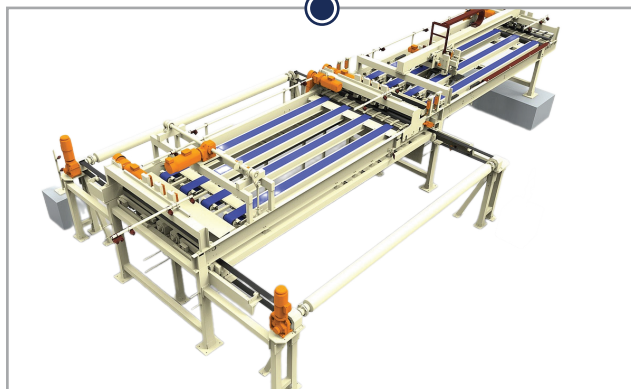
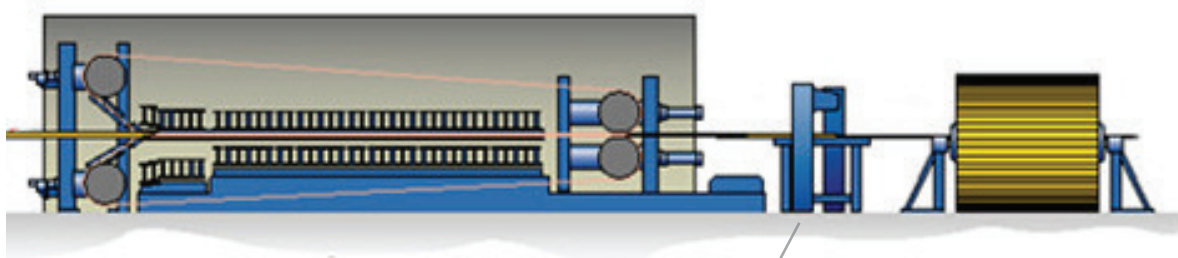

• **Băng ra ván**  
**Transfer Belt**

**ỨNG DỤNG KHÁC**  
MACHINE/COMPONENT

**VỊ TRÍ SỬ DỤNG**  
APPLICATION

**Máy se sợi**

Two for one twisters machine

- **Dây đai tiếp tuyến**  
Tangential belt



**Máy kéo sợi OE**

Open end machine

- **Dây đai tiếp tuyến**  
Tangential belt
- **Băng tải**  
Conveyor belt



**Máy in phẳng**

Flat-bed printing machine

- **Băng in**  
Printing blanket



**Máy in trục**

Rotary printing machine

- **Băng in**  
Printing blanket



**Máy xếp lớp**

Crosslapper machine

- **Băng tải chuyên dụng**  
Specialized conveyor belt

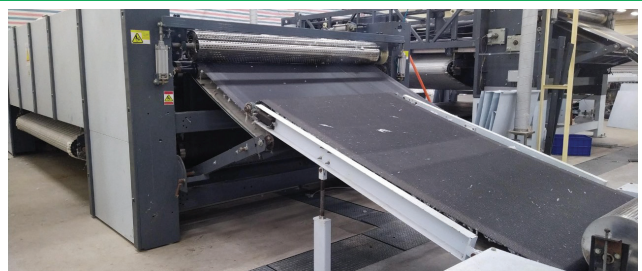

- **Băng tải chuyên dụng cho sân bay**  
Specialized conveyor belt for airport





**Tổ chức đào tạo, hội thảo kỹ thuật tại nhà máy của khách hàng**  
Organizing technical training courses, technical workshops at customer's factories



**Tư vấn và khuyến cáo bôi trơn**  
Lubrication consultation and recommendation



**Lắp đặt hệ thống bôi trơn tự động cho vành răng hở**  
Automatic lubrication system design and installation



**Đo khe hở cánh phân ly**  
Gap measurement in vertical grinding machine



**Phun dầu sửa chữa vành răng hở**  
Repair lubrication spray service



**Đo kiểm tra và căn chỉnh vành răng hở**  
Open gear inspection and adjustment



**Dịch vụ mài sửa chữa vành răng hở**  
Open gear repair grinding service



**Kiểm tra thiết bị vận chuyển của Aumund**  
Aumund conveying system inspection



**Giám sát lắp đặt thiết bị Aumund**  
Supervising installation of Aumund equipment



**Cải tạo nâng cấp gầu xích**  
Improving and upgrading bucket elevator of cement mill



**Khảo sát máy nghiền đứng Gebr. Pfeiffer**  
Gebr. Pfeiffer vertical grinding machine inspection



**Thay dầu hộp số máy nghiền đứng**  
Change oil for vertical mill gearbox





**Khảo sát máy dệt PP**  
PP Circular loom inspection



**Tư vấn và đưa ra khuyến cáo sử dụng băng tải, dây đai**  
Consulting and recommendations  
for using belts and conveyors



**Khảo sát, gia công băng tải theo yêu cầu**  
Inspection, belt processing as per end – user request



**Dịch vụ nối băng tải tại sân bay**  
On site belt joining service at the airport



**Lắp đặt dây đai, băng tải tại nhà máy dệt sợi, vải không dệt**  
Belt installation at textile factory, non-woven fabric factory



**Lắp đặt dây đai, băng tải tại nhà máy gỗ MDF**  
Belt installation at MDF factory

# CÔNG TY TNHH VŨ MINH

VU MINH CO., LTD.



## MỤC LỤC - CONTENT

Trang 1:	Bìa 1
Trang 2:	Thư giới thiệu Tiếng Việt
Trang 3:	Thư giới thiệu Tiếng Anh
 Trang 4 - 8:	Kluber
 Trang 9:	Assalub
 Trang 10 - 11:	OKS
 Trang 12 - 13:	Aumund
 Trang 14 - 15:	Gebr. Pfeiffer
 Trang 16:	Reiner + Furst
 Trang 17 - 22:	Habasit
Trang 23 - 24:	Phụ tùng cho các loại máy dệt PP
Trang 25 - 27:	Dịch vụ kỹ thuật
Trang 28:	Bìa 4

### OFFICE IN HANOI

Room 503, 5<sup>th</sup> Floor,  
101 Lang Ha Building,  
Lang Ha Ward, Dong Da Dist.,  
Hanoi  
Tel: (024) 3562 6208  
Hotline: **0911 54 2416**

### OFFICE IN DA NANG

68 Le Manh Trinh Str.,  
Phuoc My Ward, Son Tra Dist.,  
Da Nang City  
Tel: (0236) 394 3203  
Hotline: **0911 57 2416**

### OFFICE IN HO CHI MINH

Room 10, 9<sup>th</sup> Floor,  
An Khang B Building,  
An Phu Ward, Thu Duc City,  
Ho Chi Minh City  
Tel: (028) 6281 3200  
Hotline: **0911 04 2416**



[www.vuminh.com.vn](http://www.vuminh.com.vn)



[info@vuminh.com.vn](mailto:info@vuminh.com.vn)